

Dalphi®

COFFRAGE



ÉCONOMIE

ADAPTABILITÉ

LÉGÈRETÉ

LE COFFRAGE DE DALLES ALUMINIUM ÉCONOMIQUE

BV Cert. 6150814

ORIGINE
FRANCE®
GARANTIE

Alphi
Lux
Coffrage et étaieiment



Dalphi®

Économique et performant, le système de coffrage plancher Dalphi est adapté à tous types de constructions : bureaux, logements, EHPAD, centres pénitentiaires...

Sa mise en œuvre offre une productivité de 25 m²/homme/jour.

Les pièces aluminium qui le composent en font l'un des systèmes de coffrage **les plus légers du marché**.

La tête coffrante intégrée à l'étais (brevetée Alphi) est un gage de **sécurité lors du décoffrage**.



*Chantier : Parking
de la maternité
de l'hôpital de
Chambéry
Client : Bouygues
Construction
Lieu : Chambéry*



PRODUCTIVITÉ

Mise en œuvre
25 m²/ homme/jour.

Rotations rapides du matériel
Une faible quantité de matériel est mise en œuvre grâce aux rotations rapides.

Simplicité du décoffrage
La tête coffrante à décoffrage rapide intégrée au support technique (système breveté Alphi) permet à la dalle de rester étayée lors du décoffrage.

Repérage facilité
Les poutrelles sont identifiées par couleurs, en conformité avec les plans de calepinage établis par le bureau d'études Alphi.

Manuportable
Les composants simples du système Dalphi permettent un travail en autonomie, sans intervention de la grue. Celle-ci reste ainsi disponible pour d'autres tâches.

MATÉRIEL LÉGER
ET MANUPORTABLE



La tête coffrante à décoffrage rapide intégrée permet une rotation accélérée de la structure aluminium

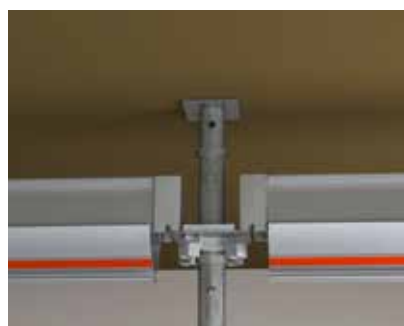

La tête coffrante intégrée à l'étai permet le décoffrage rapide sans décompression de la dalle

ADAPTABILITÉ

Un large choix de longueurs

La taille des poutrelles est adaptée aux besoins de chaque chantier. 4 longueurs de poutrelles primaires et 3 longueurs de poutrelles secondaires sont proposées.

Souplesse d'utilisation

- Le montage « primaire sur primaire » permet au système Dalphi de s'adapter aux dimensions précises des cellules.
- Le montage de poutrelles est par ailleurs possible sur tours échelles.



TOUS LES ÉLÉMENTS
DU DALPHI
ONT ÉTÉ TESTÉS PAR
LE LABORATOIRE
INDÉPENDANT
LOGIE DE L'UNIVERSITÉ
SAVOIE MONT BLANC.



UNIVERSITÉ
SAVOIE
MONT BLANC

QUALITÉ

**Une épaisseur de béton coffré
jusqu'à 1,23 m**

Réglementation

Les poutrelles sont conçues en conformité avec la norme NF P 93-322 relative au coffrage.

Protection contre le vol





Le procédé chimique mis au point par Alphi empêche le recyclage frauduleux des poutrelles aluminium.





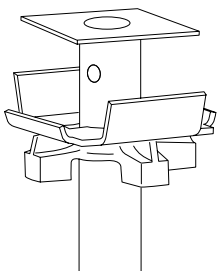

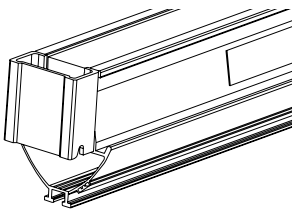

Protection repérable par l'insert rouge

PROTECTION
CONTRE LE VOL :
ALUMINIUM PROTÉGÉ

3 CONSTITUANTS SIMPLES

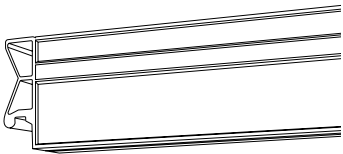
1	Support technique (ST) à tête coffrante intégrée	Nom	Couleur	Hauteur (cm)	Poids unitaire (kg)	Descriptif
Supports techniques		ST1		197-300	18,50	<ul style="list-style-type: none"> Tête coffrante intégrée à décoffrage rapide (système breveté) Renfort de pied Galvanisé à chaud Manchon fonte
		ST2		221-350	20,50	
		ST3		250-400	23,50	

2	Poutrelle primaire	Nom	Couleur	Longueur (cm)	Poids unitaire (kg)	Descriptif
Primaires		PP 90		90	5,40	<ul style="list-style-type: none"> Protection contre le vol Possibilité de montage en tiroir Fourrures bois de 30 mm, permettant le clouage du contre-plaqué avec des pointes de 40 mm
		PP 110		110	6,60	
		PP 150		150	9,00	
		PP 180		180	10,80	

3	Poutrelle secondaire	Nom	Couleur	Longueur (cm)	Poids unitaire (kg)	Descriptif
Secondaires		PS 110		110	3,00	<ul style="list-style-type: none"> Protection contre le vol Fourrures bois permettant le clouage du contre-plaqué avec des pointes de 40 mm Compatibles avec d'autres solutions de coffrage
		PS 150		150	4,10	
		PS 180		180	4,90	

ABAQUES D'UTILISATION

Poutrelles

En fonction de l'épaisseur du plancher à couler, avec un entraxe jusqu'à 45 cm entre les secondaires, pour respecter une flèche de L/400.

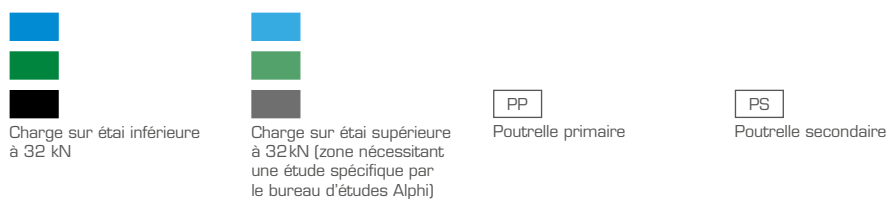
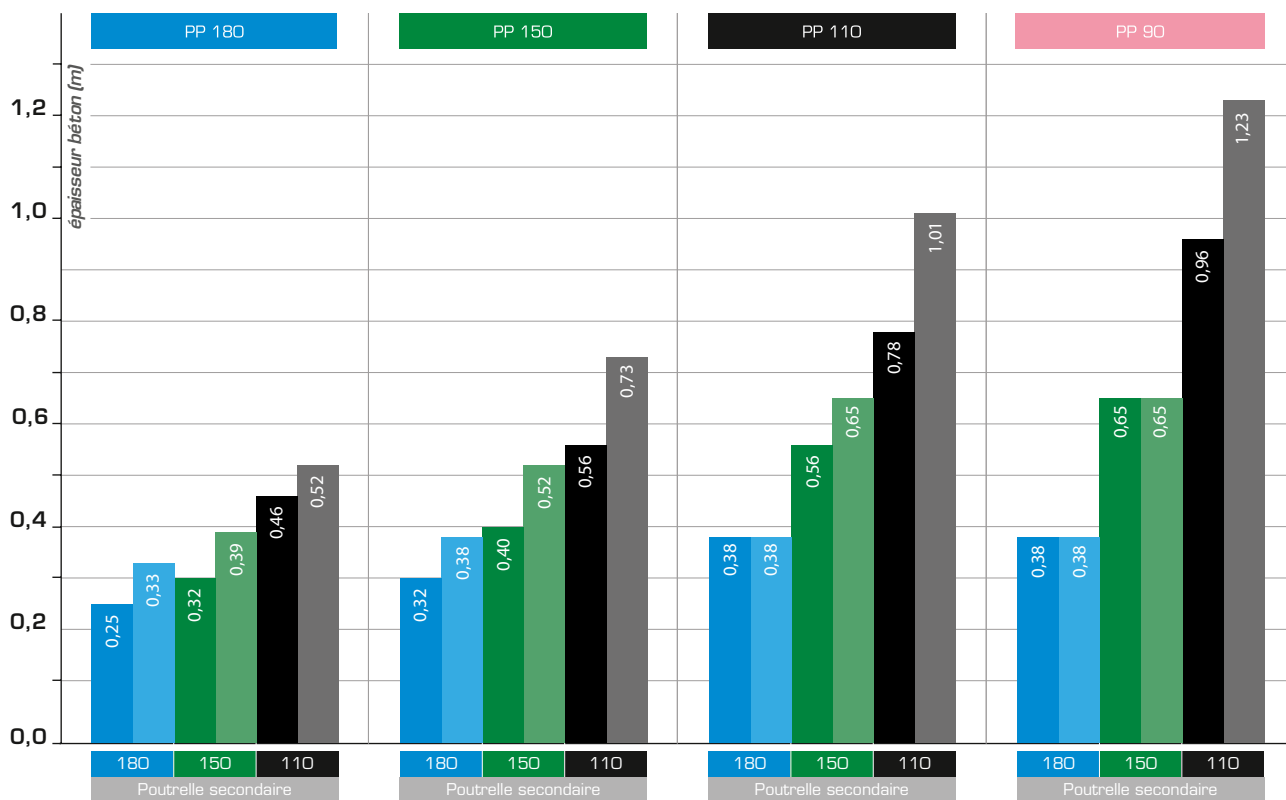



Supports techniques ST à tête coffrante intégrée

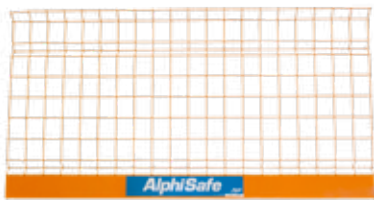

Nom	Couleur	Hauteur (cm)	Poids (kg)	Hauteur étagée (m) / Charge d'utilisation (kN)																				
				1,9	2,0	2,1	2,2	2,3	2,4	2,5	2,6	2,7	2,8	2,9	3,0	3,1	3,2	3,3	3,4	3,5	3,6	3,7	3,8	3,9
ST1	■	197-300	18,5	40	39	38	37	36	35	35	34	33	33	32	32									
ST2	■	221-350	20,5				40	39	39	38	37	36	36	35	35	34	34	33	32	32				
ST3	■	250-400	23,5							40	39	39	38	37	37	36	35	34	34	33	33	33	32	32

Galvanisés à chaud - Identifiés par la couleur du manchon ou de l'écrou - Selon les coefficients de sécurité Eurocodes 0 et 3.

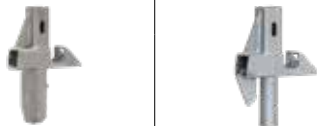

ACCESSOIRES DALPHI

Sécurité	Grille *		Dimensions l x h (m)	Poids (kg)	Descriptif
			1,25 x 1,30	7,60	<ul style="list-style-type: none"> Les fils grillagés sont galvanisés, avec thermolaquage de poudre polyester
			2,40 x 1,30	13,90	
			2,50 x 1,30	14,50	
	Potelet galvanisé *		Section (cm ²)	Hauteur (m)	Poids (kg)
			3,5 x 3,5	1,34	3,50
	Adaptateurs pour coffrage Alphi *		Poids (kg) Adaptateur primaire	Poids (kg) Adaptateur étai	
Adaptateur primaire	Adaptateur étai	2,30	2,10		
					

*Conformes à la norme EN 13374

Compléments	Tête isolée électrozinguée		Perçages (mm)	Hauteur (cm)	Poids unitaire (kg)	Charge maximum admissible (kN)
			4 x Ø12 x 80	33	3,80	40
	Bracon	Fourche sécurité anti-basculement (FSAB)	Poids unitaire bracon (kg)	Charge maximum admissible (kN)	Poids unitaire FSAB (kg)	Diamètre du tube (mm)
		1,05	3,5	1,15	35	<ul style="list-style-type: none"> Bracon : écrou de serrage papillon FSAB : vis tête marteau

Outils Leborgne	Gamme nanovib®	Caractéristiques des produits Leborgne
		<ul style="list-style-type: none"> Des outils adaptés pour le montage et démontage du coffrage Alphi : marteaux, porte-marteau, clé à étau Réduction des vibrations et du bruit  <p style="text-align: center;">Cliquez ici pour voir le détail des Outils Leborgne</p>

Manutention	Panier	Gammes
		<ul style="list-style-type: none"> Panier à stockage vertical Panier galvanisé à roulettes Panier de manutention galvanisé <p style="text-align: center;">Cliquez ici pour voir le détail des paniers</p>
	TransÉtais Logement	Descriptif
		<ul style="list-style-type: none"> Facilite la manipulation des étais Permet le passage par les ouvertures de portes <p style="text-align: center;">Cliquez ici pour voir le détail du TransÉtais Logement</p>

ACCESSOIRES DALPHI

Aide à l'usage	Servante de découpe du contre-plaqué	Dimensions l x L x H (m)	Descriptif
		140 x 2,06 x 86	<ul style="list-style-type: none"> ▪ Disponible uniquement à la vente ▪ Kit scie circulaire et rallonge électrique en option
	Plate-forme individuelle roulante	Hauteur de travail (m)	Descriptif
	2,5 à 4,33	<ul style="list-style-type: none"> ▪ Disponible uniquement à la vente 	

PROTECTION COLLECTIVE ALPHISAFE

L'**AlphiSafe** est un système de protection collective allant du coffrage au bord de dalle.

Les innovations techniques du système permettent **une mise en place en sécurité** et un **verrouillage automatique**. Robuste, l'AlphiSafe est certifié par Ginger CEBTP, **norme EN 13374 de juillet 2013**, classes A et B pour certains éléments.

L'AlphiSafe se différencie par une **hauteur de 1,30 m**, au-delà de la hauteur minimale de 1,00 m imposée par la norme, et protège un coffrage de dalle courante jusqu'à 30 cm d'épaisseur.



La grille est verrouillée en tête par l'ergot anti-soulèvement et bloquée en rotation en pied.

Mise en place du système de sécurité AlphiSafe en porte-à-faux

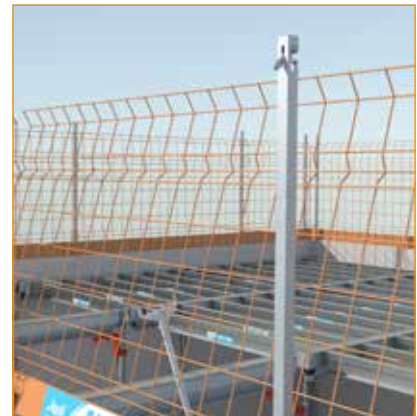

Mise en place du système de sécurité AlphiSafe sur support technique (à l'avancement)



BRIDAGE

Suivant la configuration, il peut être préconisé de mettre de la stabilité en place.
Contactez notre BE pour valider la solution. Ci-dessous les différents systèmes.

Bride de voile



- Système avec bride de voile + tube.



- Mettre en place la stabilisation des premiers éléments. Une fois la stabilisation en place il est possible de retirer les trépieds.

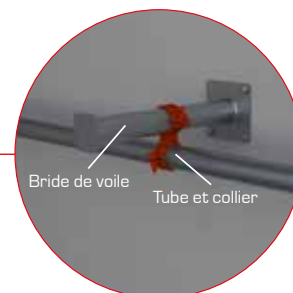

Bride de poutre



- Système avec bride de poutre + tube.



- Mettre en place la stabilisation des premiers éléments. Une fois la stabilisation en place il est possible de retirer les trépieds.

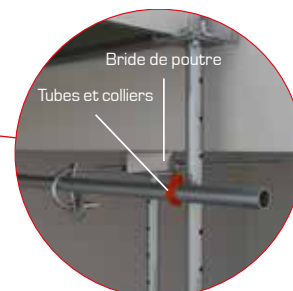

Bride pour étais



- Bride pour étais à spitter dans le mur avec des vis béton.



- La mise en place de cette bride peut se faire avant ou après le positionnement de l'étais.

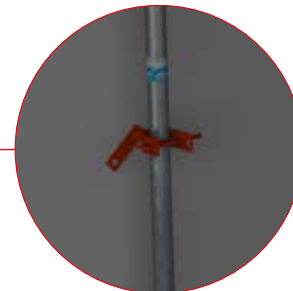

Cadre étais

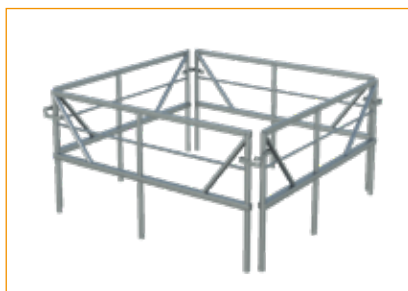

- Le cadre étais permet d'associer 4 étais avec une liaison rigide.



- Positionner les 4 étais comme souhaité puis fixer le cadre étais.



AVERTISSEMENT

- Pour une utilisation de nos produits en toute sécurité, il convient d'observer les prescriptions en vigueur dans chaque pays.
- Les éléments et les montages présentés dans cette brochure correspondent aux caractéristiques du matériel à la date d'édition du document. Des modifications ont pu être apportées depuis.
- Les utilisations conjointes de nos systèmes avec ceux d'autres fabricants ne sont pas sans risque et exigent un contrôle spécifique.
- Avant de commencer le montage, penser à sécuriser la zone.

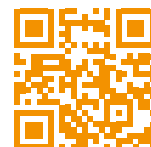

Cliquez **ici** ou flashez le QR code pour accéder à la vidéo du mode opératoire.

ÉTAPE PRÉPARATOIRE



Nota : même s'ils ne sont pas toujours visibles sur l'image, la pose du Dalphi est réalisée par 2 coffreurs.

- Réception du matériel sur le chantier : vérification des quantités et validation du bon de livraison.
- Répartition précise du matériel en fonction des premières phases de coffrage définies par le plan de calepinage.
- Réglage à hauteur des étais et mise en position coffrée des têtes coffrantes : blocage au marteau.

MODE OPÉRATOIRE : LE COFFRAGE

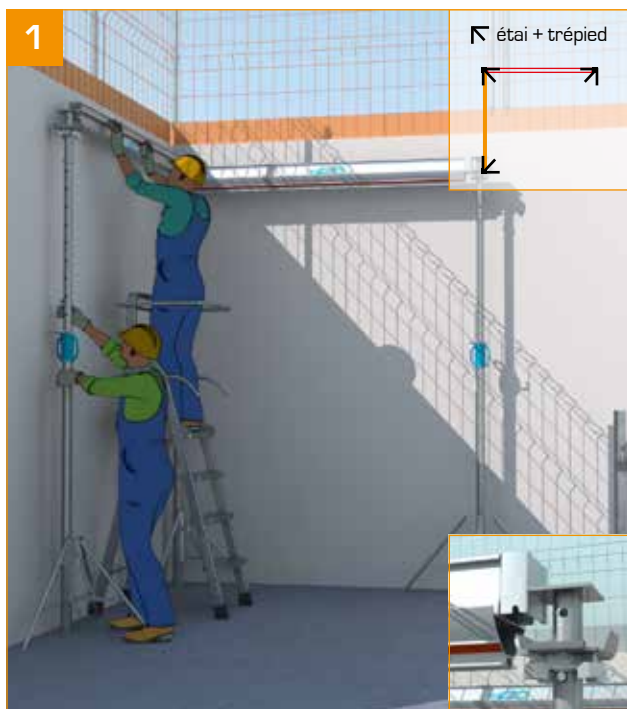

- À partir d'un angle de la pièce, mise en place d'une poutrelle primaire sur 2 supports techniques (ST) stabilisés par des trépieds.
- Commencer la pose d'une poutrelle secondaire sur un troisième ST.
- Stockage sur le plancher des panneaux de contre-plaqué (CP) ou dans les paniers à roulettes.
- Utilisation d'une PIRL conforme à la réglementation.

Attention : enclencher les primaires sur les grandes oreilles du support technique.



- Mise en place d'une seconde poutrelle primaire sur un nouveau ST.

→ Se référer à l'abaque.



- Terminer la mise en place des poutrelles secondaires.
- Ne pas dépasser 39 cm de vide.
- Utiliser un gabarit pour respecter l'espacement de 39 cm.

→ Respecter le plan de calepinage.



- Mise en place d'une nouvelle poutrelle primaire sur ST.



- Avancer les poutrelles secondaires de proche en proche.

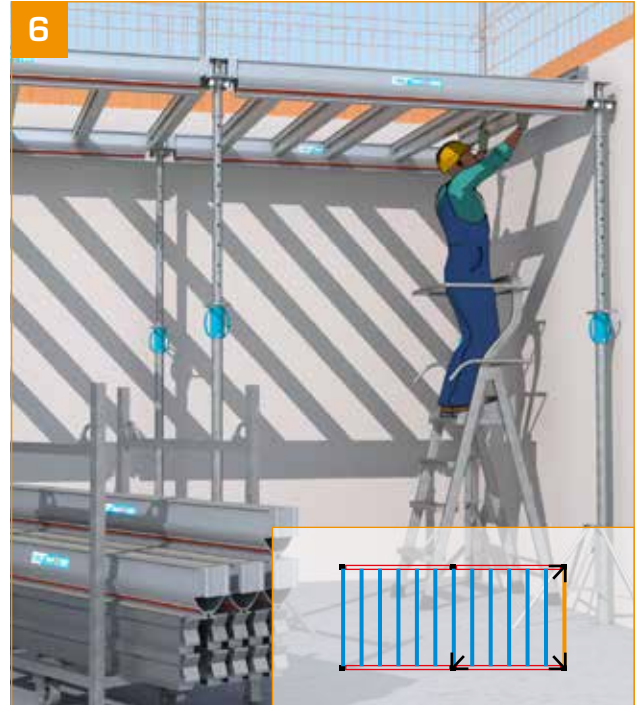

- Terminer la mise en place des poutrelles secondaires.



- Mise en place d'une nouvelle poutrelle secondaire sur ST.



- Mise en place d'une nouvelle poutrelle primaire sur ST.

MODE OPÉRATOIRE : LE COFFRAGE



MODE OPÉRATOIRE : LE COFFRAGE, FINITION & COULAGE



- Affiner la mise à niveau à l'aide d'un niveau laser ST par ST.
- Une pignone suspendue au coffrage permet à 1 seul homme d'effectuer le réglage au laser.

Effectuer un dernier contrôle du verrouillage des têtes à cette étape.

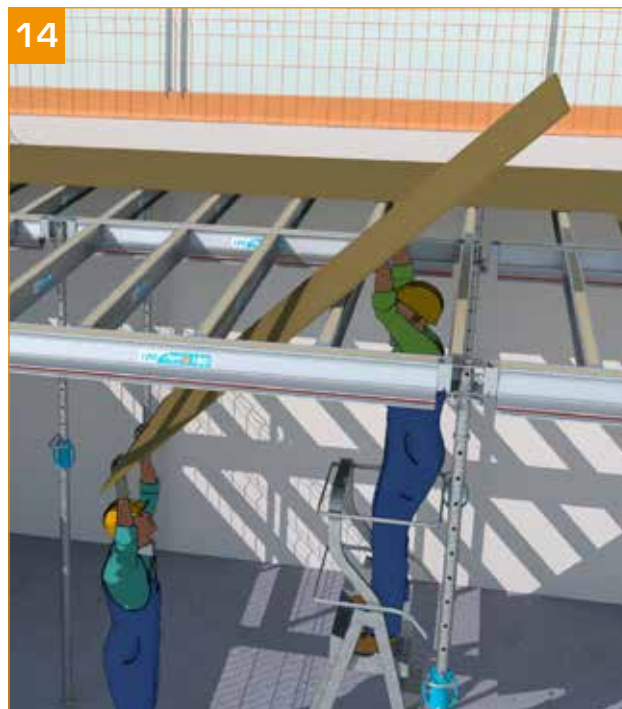

- Quand la structure est terminée et réglée en hauteur : mise en place du CP.
- Utilisation de la servante pour le découpage du CP (voir Accessoires p. 10).

→ Sécurité périphérique (voile, poutre...) réalisée au préalable.



- Clouage avec des pointes de 40 mm maximum.
- S'assurer de la présence d'un porteur sous le joint des feuilles de CP.
- S'assurer de l'étanchéité du coffrage entre feuilles de CP et périphérie.

Interdiction de circuler sur les panneaux de contre-plaqué sauf pour le personnel formé et habilité à poser les panneaux de contre-plaqué.



- Réalisation de la dalle béton.

→ Répartition du béton sur le coffrage sans surcharge des poutrelles et ST.

MODE OPÉRATOIRE : DÉCOFFRAGE



- Décoffrage de la dalle : décentrer les têtes coffrantes des ST à l'avancement.
- Les poutrelles primaires et les poutrelles secondaires descendent de 19 cm.
- Les ST restent en place.



- Décoffrage de la dalle : enlever à l'avancement les poutrelles secondaires et en dernier les primaires.
- Les ranger dans les paniers à roulettes.



- Décoffrage de la dalle : enlever les ST placés en périphérie des cellules.
- Laisser en place **pendant 3 jours minimum** les autres ST (selon type de béton et température extérieure).



- Descendre le lève-plaque à mi-hauteur.
- Enlever la feuille de CP.

MODE OPÉRATOIRE : DÉCOFFRAGE

21



- Positionner le lève-plaque et retirer le ST correspondant.
- Enlever le panneau de CP à l'aide du lève-plaque.

22



- Mise en place du premier étau de séchage en respectant un étau pour 5 m² (cas général).

23



- Renouveler les étapes 21 et 22.

24



- Renouveler les opérations à partir de l'étape 1 sur un niveau supérieur.

CAS PARTICULIERS

UTILISATION AVEC FOURCHE ANTI-BASCULEMENT

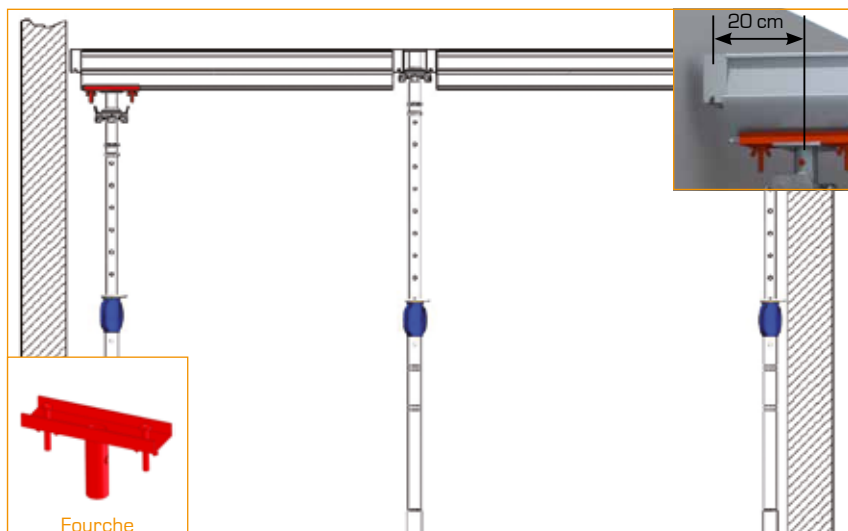

Espace réduit

- Utilisation de la fourche (montage sans utilisation du décoffrage rapide).

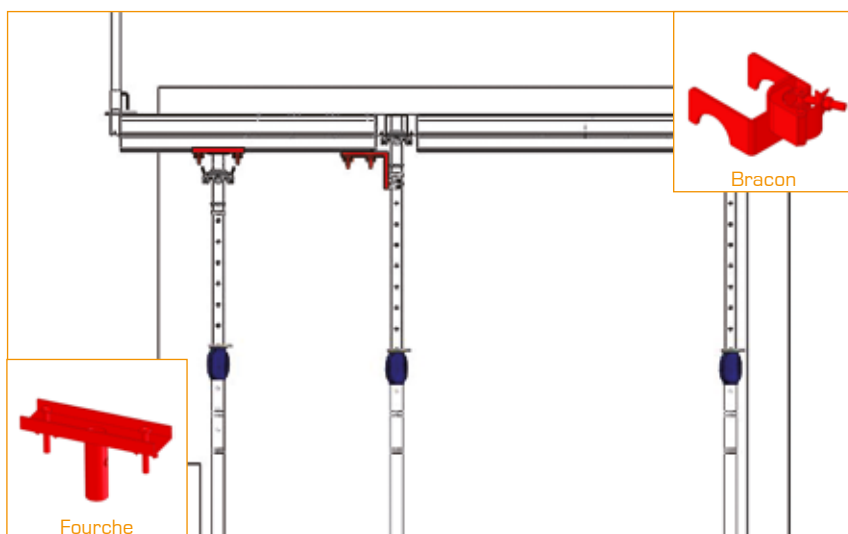

Gestion des débords de façade

- Utilisation en porte-à-faux avec fourche et bracon.
- La fourche permet de placer les ST sous les primaires et non aux extrémités, offrant ainsi un réglage supplémentaire.

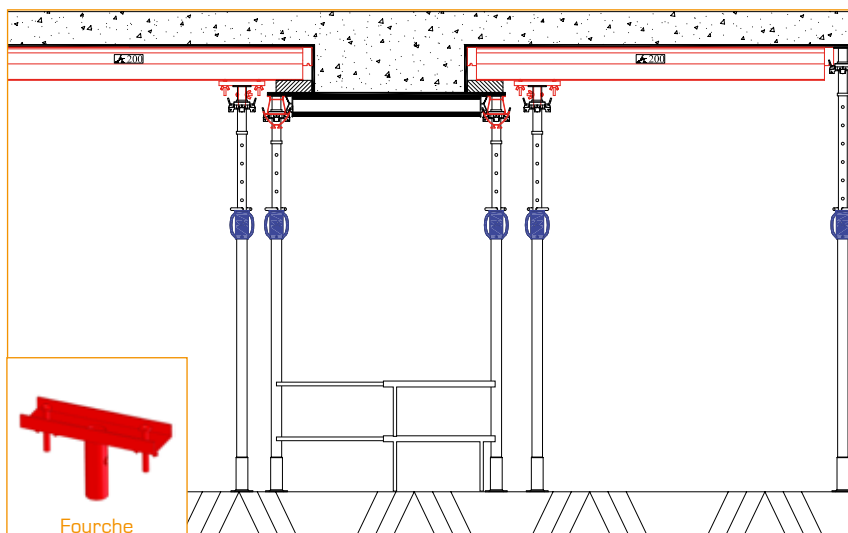
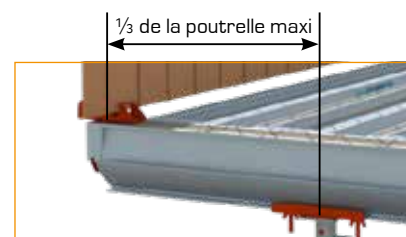

Coffrage de poutre

- Retombée inférieure à 35 cm.

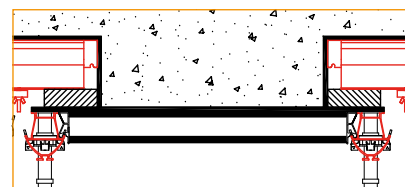

APPLICATIONS PARTICULIÈRES

ÉTAIEMENT PRÉ-DALLE

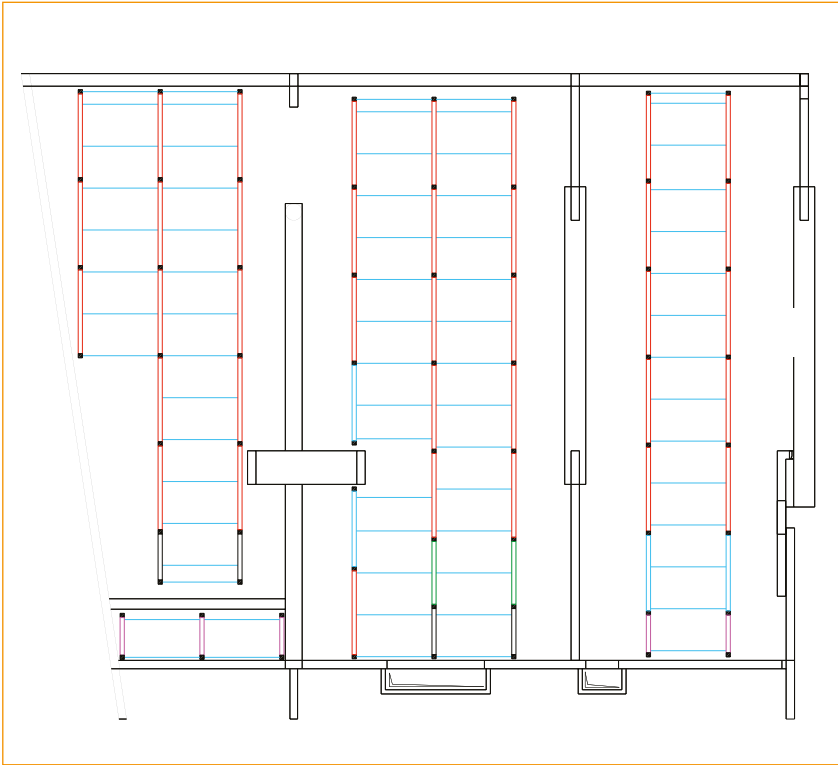

- Files d'appuis définies selon les préconisations du pré-dallier. Prévoir stabilité (voir plan de calepinage).



COFFRAGE DE DALLES DÉCALÉES

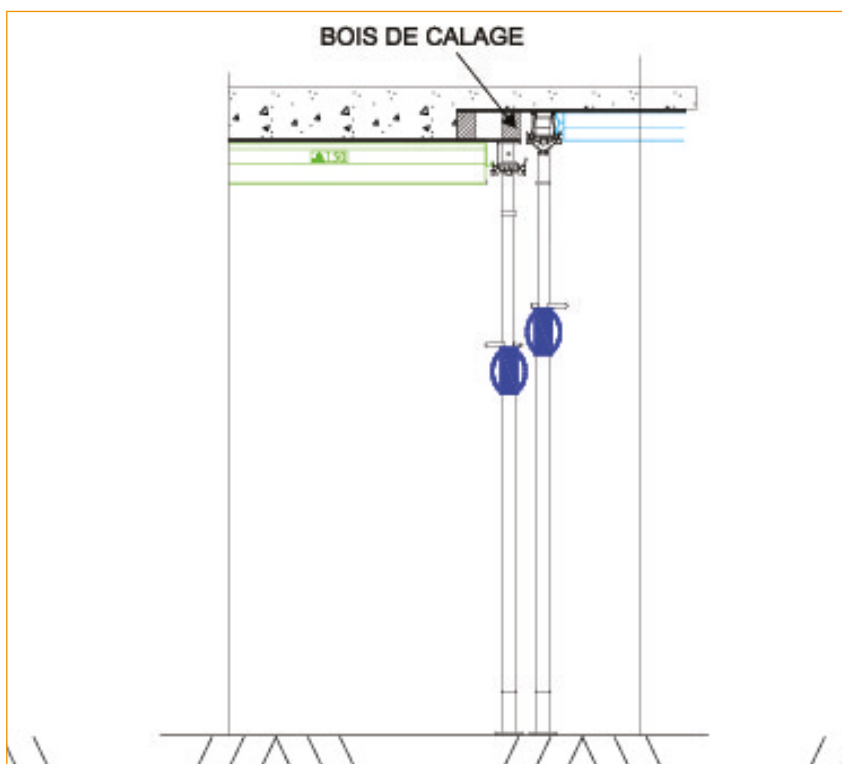

APPLICATIONS PARTICULIÈRES

ADAPTABILITÉ PRÉCISE AUX DIMENSIONS DE LA CELLULE*

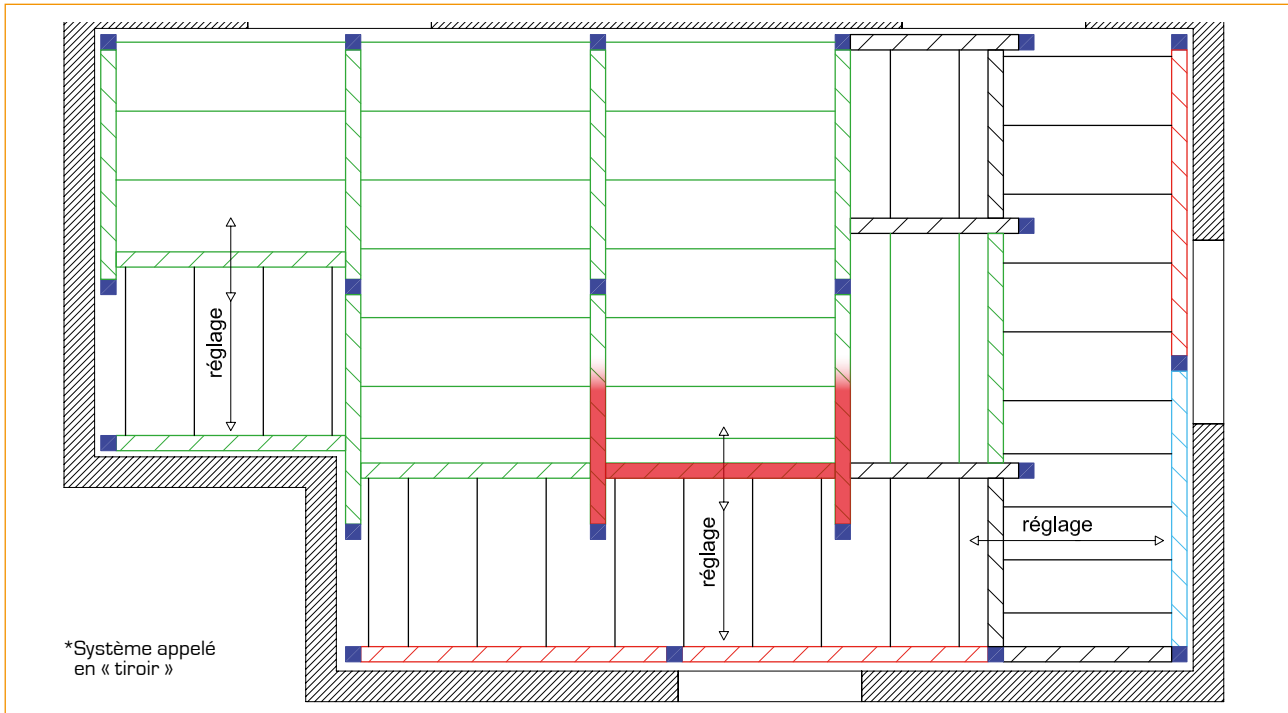

Le montage en tiroir correspond à une poutrelle primaire s'appuyant dans les gorges de deux poutrelles primaires perpendiculaires.

COFFRAGE DE CHEVÊTRE

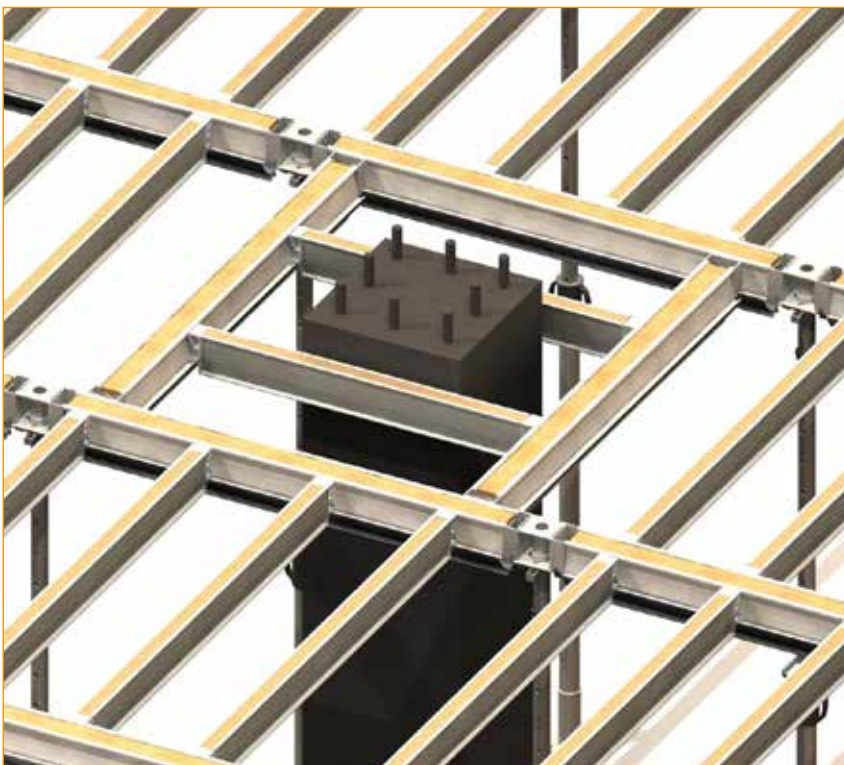

- Montage primaire sur primaire.



COFFRAGE CONTRE UN MUR DE BIAIS

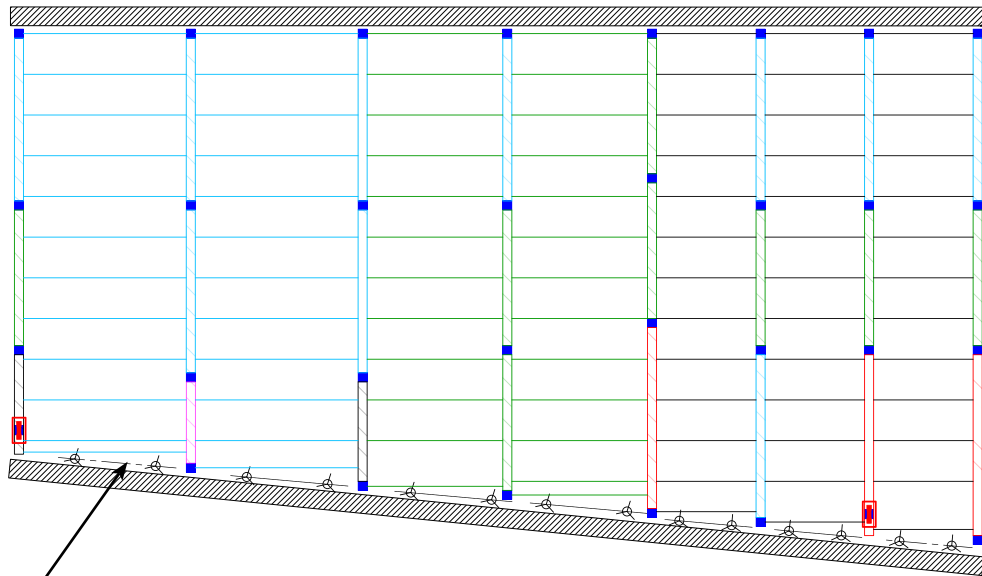

Calage avec poutrelle bois

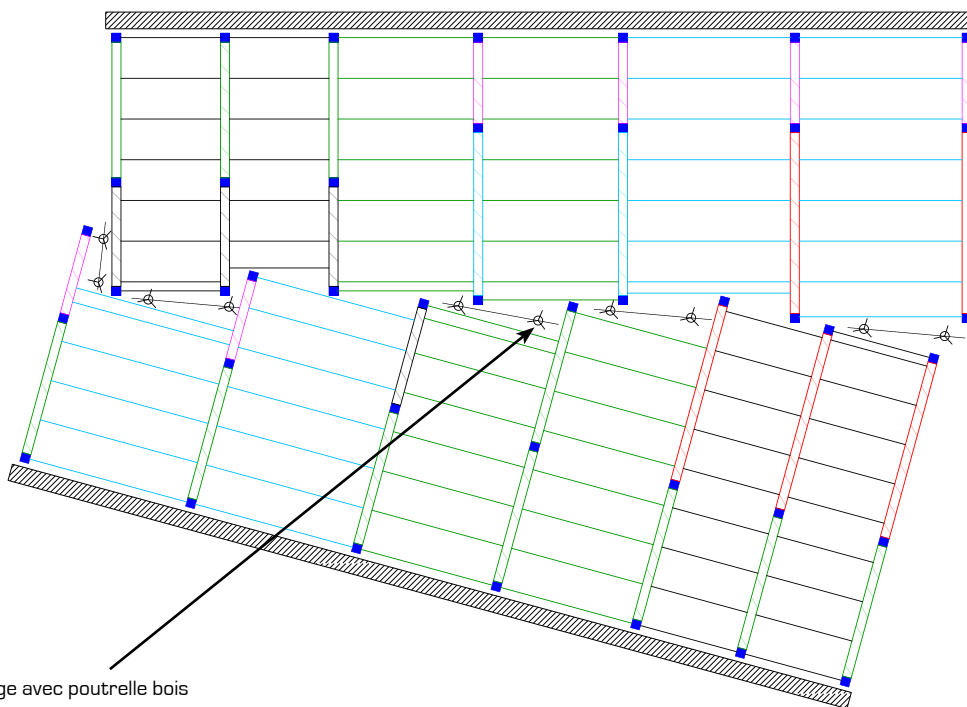

Calage avec poutrelle bois

POSE DU COFFRAGE DALPHI EN GRANDE HAUTEUR



- À partir d'un angle de la pièce, mise en place d'une poutrelle primaire sur 2 supports techniques (ST) stabilisés par un cadre étais.
- Commencer la pose d'une poutrelle secondaire sur un troisième ST.
- Stockage sur le plancher des panneaux de contre-plaqué (CP) ou dans les paniers à roulettes.
- Utilisation d'une PIRL.

→ Se référer à l'abaque.



- Mise en place d'une seconde poutrelle primaire sur un nouveau ST.

POSE DU COFFRAGE DALPHI EN GRANDE HAUTEUR



- Terminer la mise en place des poutrelles secondaires.
- Ne pas dépasser 39 cm de vide.
- Utiliser un gabarit pour respecter l'espacement de 39 cm.
- Respecter le plan de calepinage.



- Mise en place d'une nouvelle poutrelle primaire sur ST.
 - Renouveler l'opération de la même manière que pour les hauteurs standards.
- Utiliser des cadres à la place des trépieds : 1 cadre étais pour 40 m² coffrés.

MAILLAGE POUR LES POUTRELLES PRIMAIRES

Maillage pour les poutrelles primaires de 0 à 10 m				
P180	P150	P110	P90	Distance entre murs (en cm)
0	0	0	1	120
0	0	1	0	140
0	1	0	0	180
1	0	0	0	210
0	0	0	2	220
0	0	1	1	240
0	0	2	0	260
0	1	0	1	280
0	1	1	0	300
1	0	0	1	310
0	0	0	3	320
1	0	1	0	330
0	2	0	0	340
0	0	1	2	340
0	0	2	1	360
1	1	0	0	370
0	1	0	2	380
0	0	3	0	380
2	0	0	0	400
0	1	1	1	400
1	0	0	2	410
0	1	2	0	420
0	0	0	4	420
1	0	1	1	430
0	2	0	1	440
0	0	1	3	440
1	0	2	0	450
0	2	1	0	460
0	0	2	2	460
1	1	0	1	470
0	1	0	3	480
0	0	3	1	480
1	1	1	0	490
2	0	0	1	500
0	3	0	0	500
0	1	1	2	500
0	0	4	0	500
1	0	0	3	510
2	0	1	0	520
0	1	2	1	520
0	0	0	5	520
1	2	0	0	530
1	0	1	2	530
0	2	0	2	540
0	1	3	0	540
0	0	1	4	540
1	0	2	1	550
2	1	0	0	560
0	2	1	1	560
0	0	2	3	560

P180	P150	P110	P90	Distance entre murs (en cm)
1	1	0	2	570
1	0	3	0	570
0	2	2	0	580
0	1	0	4	580
0	0	3	2	580
3	0	0	0	590
1	1	1	1	590
2	0	0	2	600
0	3	0	1	600
0	1	1	3	600
0	0	4	1	600
1	1	2	0	610
1	0	0	4	610
2	0	1	1	620
0	3	1	0	620
0	1	2	2	620
0	0	5	0	620
0	0	0	6	620
1	2	0	1	630
1	0	1	3	630
2	0	2	0	640
0	2	0	3	640
0	1	3	1	640
0	0	1	5	640
1	2	1	0	650
1	0	2	2	650
2	1	0	1	660
0	4	0	0	660
0	2	1	2	660
0	1	4	0	660
0	0	2	4	660
1	1	0	3	670
1	0	3	1	670
2	1	1	0	680
0	2	2	1	680
0	1	0	5	680
0	0	3	3	680
3	0	0	1	690
1	3	0	0	690
1	1	1	2	690
1	0	4	0	690
2	0	0	3	700
0	3	0	2	700
0	2	3	0	700
0	1	1	4	700
0	0	4	2	700
3	0	1	0	710
1	1	2	1	710
1	0	0	5	710
2	2	0	0	720
2	0	1	2	720
0	3	1	1	720
0	1	2	3	720

P180	P150	P110	P90	Distance entre murs (en cm)
0	0	5	1	720
0	0	0	7	720
1	2	0	2	730
1	1	3	0	730
1	0	1	4	730
2	0	2	1	740
0	3	2	0	740
0	2	0	4	740
0	1	3	2	740
0	0	6	0	740
0	0	1	6	740
3	1	0	0	750
1	2	1	1	750
1	0	2	3	750
2	1	0	2	760
2	0	3	0	760
0	4	0	1	760
0	2	1	3	760
0	1	4	1	760
0	0	2	5	760
1	2	2	0	770
1	1	0	4	770
1	0	3	2	770
4	0	0	0	780
2	1	1	1	780
0	4	1	0	780
0	2	2	2	780
0	1	5	0	780
0	1	0	6	780
0	0	3	4	780
3	0	0	2	790
1	3	0	1	790
1	1	1	3	790
1	0	4	1	790
2	1	2	0	800
2	0	0	4	800
0	3	0	3	800
0	2	3	1	800
0	1	1	5	800
0	0	4	3	800
3	0	1	1	810
1	3	1	0	810
1	1	2	2	810
1	0	5	0	810
1	0	0	6	810
2	2	0	1	820
2	0	1	3	820
0	5	0	0	820
0	3	1	2	820
0	2	4	0	820
0	1	2	4	820
0	0	5	2	820
0	0	0	8	820

P180	P150	P110	P90	Distance entre murs (en cm)
3	0	2	0	830
1	2	0	3	830
1	1	3	1	830
1	0	1	5	830
2	2	1	0	840
2	0	2	2	840
0	3	2	1	840
0	2	0	5	840
0	1	3	3	840
0	0	6	1	840
0	0	1	7	840
3	1	0	1	850
1	4	0	0	850
1	2	1	2	850
1	1	4	0	850
1	0	2	4	850
2	1	0	3	860
2	0	3	1	860
0	4	0	2	860
0	3	3	0	860
0	2	1	4	860
0	1	4	2	860
0	0	7	0	860
0	0	2	6	860
3	1	1	0	870
1	2	2	1	870
1	1	0	5	870
1	0	3	3	870
4	0	0	1	880
2	3	0	0	880
2	1	1	2	880
2	0	4	0	880
0	4	1	1	880
0	2	2	3	880
0	1	5	1	880
0	1	0	7	880
0	0	3	5	880
3	0	0	3	890
1	3	0	2	890
1	2	3	0	890
1	1	1	4	890
1	0	4	2	890
4	0	1	0	900
2	1	2	1	900
2	0	0	5	900
0	4	2	0	900
0	3	0	4	900
0	2	3	2	900
0	1	6	0	900
0	1	1	6	900
0	0	4	4	900
3	2	0	0	910
3	0	1	2	910

MAILLAGE POUR LES POUTRELLES PRIMAIRES

P180	P150	P110	P90	Distance entre murs (en cm)
1	3	1	1	910
1	1	2	3	910
1	0	5	1	910
1	0	0	7	910
2	2	0	2	920
2	1	3	0	920
2	0	1	4	920
0	5	0	1	920
0	3	1	3	920
0	2	4	1	920
0	1	2	5	920
0	0	5	3	920
0	0	0	9	920
3	0	2	1	930
1	3	2	0	930
1	2	0	4	930
1	1	3	2	930
1	0	6	0	930
1	0	1	6	930
4	1	0	0	940
2	2	1	1	940
2	0	2	3	940
0	5	1	0	940
0	3	2	2	940
0	2	5	0	940
0	2	0	6	940
0	1	3	4	940
0	0	6	2	940
0	0	1	8	940
3	1	0	2	950
3	0	3	0	950
1	4	0	1	950
1	2	1	3	950
1	1	4	1	950
1	0	2	5	950
2	2	2	0	960
2	1	0	4	960
2	0	3	2	960
0	4	0	3	960
0	3	3	1	960
0	2	1	5	960
0	1	4	3	960
0	0	7	1	960
0	0	2	7	960
5	0	0	0	970
3	1	1	1	970
1	4	1	0	970
1	2	2	2	970
1	1	5	0	970
1	1	0	6	970
1	0	3	4	970
4	0	0	2	980
2	3	0	1	980

P180	P150	P110	P90	Distance entre murs (en cm)
2	1	1	3	980
2	0	4	1	980
0	6	0	0	980
0	4	1	2	980
0	3	4	0	980
0	2	2	4	980
0	1	5	2	980
0	1	0	8	980
0	0	8	0	980
0	0	3	6	980
3	1	2	0	990
3	0	0	4	990
1	3	0	3	990
1	2	3	1	990
1	1	1	5	990
1	0	4	3	990
4	0	1	1	1000
2	3	1	0	1000
2	1	2	2	1000
2	0	5	0	1000
2	0	0	6	1000

MAILLAGE POUR LES POUTRELLES SECONDAIRES

MAILLAGE POUR LES POUTRELLES SECONDAIRES DE 0 À 10 M			
PS180	PS150	PS110	Distance entre murs (en cm)
0	0	1	140
0	1	0	180
1	0	0	210
0	0	2	260
0	1	1	300
1	0	1	330
0	2	0	340
1	1	0	370
0	0	3	380
2	0	0	400
0	1	2	420
1	0	2	450
0	2	1	460
1	1	1	490
0	3	0	500
0	0	4	500
2	0	1	520
1	2	0	530
0	1	3	540
2	1	0	560
1	0	3	570
0	2	2	580
3	0	0	590
1	1	2	610
0	3	1	620
0	0	5	620
2	0	2	640
1	2	1	650
0	4	0	660
0	1	4	660
2	1	1	680
1	3	0	690
1	0	4	690
0	2	3	700
3	0	1	710
2	2	0	720
1	1	3	730
0	3	2	740
0	0	6	740
3	1	0	750
2	0	3	760
1	2	2	770
4	0	0	780
0	4	1	780
0	1	5	780
2	1	2	800
1	3	1	810

PS180	PS150	PS110	Distance entre murs (en cm)
1	0	5	810
0	5	0	820
0	2	4	820
3	0	2	830
2	2	1	840
1	4	0	850
1	1	4	850
0	3	3	860
0	0	7	860
3	1	1	870
2	3	0	880
2	0	4	880
1	2	3	890
4	0	1	900
0	4	2	900
0	1	6	900
3	2	0	910
2	1	3	920
1	3	2	930
1	0	6	930
4	1	0	940
0	5	1	940
0	2	5	940
3	0	3	950
2	2	2	960
5	0	0	970
1	4	1	970
1	1	5	970
0	6	0	980
0	3	4	980
0	0	8	980
3	1	2	990
2	3	1	1 000
2	0	5	1 000

ALPHI, LEADER FRANÇAIS DU COFFRAGE DE DALLES



Sa qualité première est la polyvalence, la seconde est son prix. Dalphi, coffrage « historique » de l'entreprise, s'adapte à tous types de constructions. Léger et économique, il dispose de la tête coffrante intégrée à décoffrage rapide brevetée par Alphi.

4 rue de Bitbourg

L-1273 Luxembourg

Tél. +352 266 877 81 - Fax +352 287 723 76 - info@alphilux.lu

Bureau d'études : Tél. +33 (0)4 79 61 85 91 - be@alphilux.lu

Service logistique : Tél. +33 (0)4 79 61 85 92

Alphi
Lux
Coffrage et étaielement

Conception française 

www.alphilux.lu